

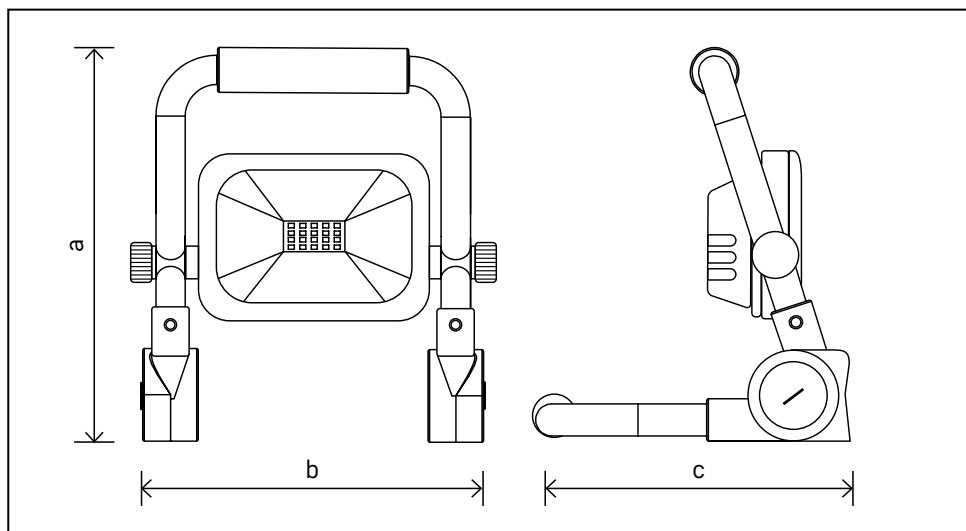

# ZS2813 | ZS2823 | ZS2833

GB   SMD LED Cordless Portable Floodlight .....	3
CZ   LED reflektor AKU SMD, přenosný .....	3
SK   LED reflektor AKU SMD, prenosný .....	4
PL   Bezprzewodowy naświetlacz przenośny LED SMD.....	5
HU   LED reflektor AKU SMD, hordozható .....	5
SI   SMD akumulatorski prenosni LED reflektor .....	6
RS HR BA ME   SMD LED bežični prijenosni reflektor .....	7
DE   LED-Scheinwerfer SMD AKKU, tragbar .....	7
UA   Світлодіодний прожектор з акумулятором SMD, портативний ...	8
RO MD   Reflector LED cu acumulator SMD, portabil.....	9
LT   SMD LED akumuliatorinis nešiojamasis prožektorius .....	9
LV   SMD LED akumulatora pārnēsājamsis prožektors .....	10
EE   SMD LED juhtmeta portatiivne prožektor .....	11
BG   Преносим светодиоден прожектор SMD ACU .....	11
FR BE   Projecteur à LED sur batterie SMD, portatif.....	12
IT   Riflettore LED a batteria SMD, portatile .....	13
NL   LED-schijnwerper op batterij SMD, draagbaar .....	13
ES   Proyector LED portátil SMD con batería.....	14
PT   Projeter LED portátil sem fios SMD .....	15
GR CY   Ασύρματος φορητός προβολέας LED SMD.....	15
SE   SMD LED sladdlös bärbar strålkastare .....	16
FI   SMD langaton kannettava LED-valonheitin .....	17
DK   Bærbar batteridrevet SMD LED-projektør .....	17



Type	Floodlight input voltage	Max power	Battery	Charging time	Operating time (100%/50%/25%)
ZS2813	5 V DC	20 W	3.7 V/5 Ah	4-5h	3 / 6 / 12 h
ZS2823		35 W	3.7 V/10 Ah	5-6h	
ZS2833		50 W	3.7 V/15 Ah	5-6h	

Type	Luminous flux	Dimensions a × b × c	Maximum projected area	Ingress protection	Working temperature
ZS2813	1 650 lm	227 × 212 × 177mm	481.2 cm <sup>2</sup>	IP54	-10~40 °C
ZS2823	3 300 lm	276 × 266 × 220mm	734.2 cm <sup>2</sup>		
ZS2833	5 000 lm	276 × 292 × 219mm	805.9 cm <sup>2</sup>		

 **PL** | Zgodnie z przepisami Ustawy o ZSEiE zabronione jest umieszczanie łącznie z innymi odpadami zużytego sprzętu oznakowanego symbolem przekreślonego kosza. Użytkownik, chcąc pozbyć się sprzętu elektronicznego i elektrycznego, jest zobowiązany do oddania go do punktu zbierania zużytego sprzętu. W sprzęcie nie znajdują się składniki niebezpieczne, które mają szczególnie negatywny wpływ na środowisko i zdrowie ludzi. Obecność w sprzęcie niebezpiecznych substancji, mieszanin oraz części składowych ma potencjalny (szkodliwy) wpływ dla środowiska i zdrowie ludzi.

# GB | SMD LED Cordless Portable Floodlight

## Safety Instructions

 Read this manual carefully before you start using the product.

 Follow the safety instructions provided in the manual.

- Keep the manual for future use.
- Never look directly into the light beam when the floodlight is on.
- Keep out of reach of children.
- The floodlight can be used indoors or outdoors; only charge the floodlight indoors in a dry environment, never immerse it in water or other liquids.

## Instructions for Use

Charge fully before first use.

A set of LED diodes on the back side of the floodlight indicates the status of the battery. The floodlight can be turned on even while charging, however the maximum luminous intensity will be reduced to 25 %.

The floodlight is operated using a button on the back of the product. Pressing the button repeatedly switches the modes of the floodlight in the following order: OFF – 100 % – 50 % – 25 % – OFF.

Do not use a damaged or modified charger.

Do not leave the floodlight connected to the charger for more than 24 hours.

Do not disassemble the floodlight or change the batteries.

If the floodlight is in storage, recharge it every six months.

If the charger or its cable is damaged, it should be replaced or repaired immediately by the manufacturer or their authorised service centre.

Only use the rechargeable floodlight as a complete unit. None of its parts are replaceable.

Maintain a minimum distance of 1 m between the floodlight and the object or surface you are illuminating.

Do not use the floodlight without the protective glass!

## Warning

This device contains rechargeable lithium-ion cells that can rupture or ignite if used incorrectly, causing serious injury.

Please observe the following safety rules:

Do not expose the batteries or the entire device to fire or high temperatures.

Do not tamper with the battery connection.

Do not puncture or otherwise damage the batteries.

Do not use batteries that appear to be damaged.

Do not immerse the batteries in water or otherwise expose them to water.

Do not modify the batteries in any way.

Failure to follow these rules may result in injury or property damage.

## Contents of Delivery

- SMD LED cordless portable floodlight
- USB-C cable

# CZ | LED reflektor AKU SMD, přenosný

## Bezpečnostní instrukce

 Dříve než začnete používat tento produkt, přečtěte si prosím pozorně tento manuál.

 Dbejte bezpečnostních pokynů uvedených v tomto návodu.

- Uschovejte si tento manuál pro případ budoucích nejasností.
- Pokud je reflektor zapnutý, nikdy se nedívejte přímo do světelného paprsku.
- Držte mimo dosah dětí.
- Reflektor lze používat uvnitř i venku, reflektor nabíjete pouze uvnitř v suchém prostředí, nikdy jej neponožte do vody nebo jiné tekutiny.

## Instrukce pro použití

Před prvním použitím plně nabijte.

Sada LED na zadní straně reflektoru indikuje stav baterie. Reflektor je možné rozsvítit i při nabíjení, maximální svítivost však bude snížena na 25 %.

Reflektor se ovládá pomocí tlačítka na zadní straně výrobku. Opakovaným stisknutím tlačítka přepnete mezi režimy svícení v následujícím pořadí: VYPNUTO – 100 % – 50 % – 25 % – VYPNUTO.

Nepoužívejte poškozený nebo upravený nabíječ.

Nenechávejte reflektor připojený k nabíječi déle jak 24 hodin.

Reflektor nerozebírejte a neměňte baterie.

Pokud je reflektor uskladněn, dobijte jej každých šest měsíců.

Pokud je poškoden nabíječ nebo jeho kabel, měl by být neprodleně vyměněn nebo opraven výrobcem nebo jeho autorizovaným servisním střediskem.

Nabíjecí reflektor používejte pouze kompletní. Žádná z jeho částí není vyměnitelná.

Zachovejte mezi reflektorem a předmětem nebo plochou, kterou chcete osvětlovat, minimální vzdálenost 1 m.

Nepoužívejte reflektor bez ochranného skla!

## Upozornění

Toto zařízení obsahuje nabíjecí Lithium-iontové články, u kterých může nesprávným použitím dojít k prasknutí nebo zahoření a tím mohou způsobit vážná zranění.

Prosím dodržujte následující bezpečnostní pravidla:

Nevystavujte baterie ani celé zařízení ohni nebo vysokým teplotám.

Nezasahujte do zapojení baterie.

Nepropichujte ani nijak jinak nepoškozujte baterie.

Nepoužívejte baterie, které se zdají být poškozené.

Neponořujte baterie do vody ani je nijak jinak nevystavujte vodě.

Baterie nijak neupravujte.

Při nedodržení těchto pravidel může dojít k poškození zdraví nebo majetku.

## Seznam dodávky

- LED reflektor AKU SMD, přenosný
- USB kabel typ C

# SK | LED reflektor AKU SMD, přenosný

## Bezpečnostné pokyny

 Pred používaním tohto výrobku si pozorne prečítajte tento návod.

 Dodržiavajte bezpečnostné pokyny uvedené v tomto návode.

- Tento návod si uschovajte pre prípadné budúce nejasnosti.
- Keď je reflektor zapnutý, nikdy sa nepozerajte priamo do svetelného lúča.
- Uchovávajte ho mimo dosahu detí.
- Reflektor je možné používať v interiéri alebo exteriéri, nabíjajte ho len v suchom prostredí, nikdy ho neponárajte do vody ani do inej kvapaliny.

## Návod na používanie

Pred prvým použitím reflektor úplne nabite.

Úroveň nabitia batérie indikuje zostava LED indikátorov na zadnej strane reflektora. Reflektor môže svietiť aj počas nabíjania, maximálna svietivosť sa však zníži na 25 %.

Reflektor sa ovláda tlačidlom na zadnej strane výrobku. Opakovaným stláčaním tlačidla prepínate medzi režimami svietenia v nasledujúcom poradí: ZHASNUTÝ – 100 % – 50 % – 25 % – ZHASNUTÝ.

Nepoužívajte poškodenú alebo upravenú nabíjačku.

Nenechávajte reflektor pripojený k nabíjačke dlhšie ako 24 hodín.

Nerobte batérie ani nevymieňajte batérie.

Ak sa reflektor nepoužíva a je uskladnený, nabite ho každých šesť mesiacov.

Ak je nabíjačka alebo jej kábel poškodený, musí ho okamžite vymeniť alebo opraviť výrobca alebo jeho autorizované servisné stredisko.

Nabíjací reflektor používajte len kompletný. Žiadna z jeho častí nie je vymeniteľná.

Medzi reflektorem a osvetľovaným predmetom alebo povrchom dodržiavajte minimálnu vzdialenosť 1 m.

Nepoužívajte reflektor bez ochranného skla!

## Upozornenie

Toto zariadenie obsahuje nabíjateľné lítium-iónové (Li-Ion) články, ktoré pri nesprávnom používaní môžu prasknúť alebo vzplánuť a spôsobiť vážne zranenia.

Dodržiavajte nasledujúce bezpečnostné pravidlá:

Nevystavujte batérie ani celé zariadenie ohňu ani vysokým teplotám.

Nezasahujte do elektrických zapojení batérie.

Batérie nepropichujte ani inak nepoškozujte.

Nepoužívajte batérie, ktoré sa zdajú byť poškozené.

Batérie neponárajte do vody, ani ich nevystavujte žiadnemu pôsobeniu vody.

Batérie nijako neupravujte.

Nedodržanie týchto pravidiel môže mať za následok poškodenie zdravia alebo vznik škôd na majetku.

## Dodávané položky

- LED reflektor AKU SMD, přenosný
- USB-C kábel

# PL | Bezprzewodowy naświetlacz przenośny LED SMD

## Instrukcje bezpieczeństwa

 Przed rozpoczęciem korzystania z tego produktu, prosimy uważnie przeczytać niniejszą instrukcję.

 Należy przestrzegać instrukcji bezpieczeństwa zawartych w niniejszej instrukcji.

- Instrukcję należy zachować do wykorzystania w przyszłości.
- Nigdy nie należy patrzeć bezpośrednio w wiązkę światła, gdy naświetlacz jest włączony.
- Przechowywać produkt w miejscu niedostępnym dla dzieci.
- Naświetlacz może być używany w pomieszczeniach na wewnątrz lub na zewnątrz; naświetlacz należy ładować wyłącznie w suchym pomieszczeniu, nigdy nie należy zanurzać go w wodzie lub innych płynach.

## Instrukcja obsługi

Przed pierwszym użyciem należy całkowicie naładować.

Zestaw diod LED z tyłu naświetlacza wskazuje stan akumulatora. Naświetlacz może być włączony nawet podczas ładowania, jednak maksymalne natężenie światła zostanie zmniejszone do 25%.

Naświetlacz jest obsługiwany za pomocą przycisku z tyłu produktu. Wielokrotne naciskanie przycisku przełącza tryby naświetlacza w następującej kolejności: WYŁĄCZONY - 100% - 50% - 25% - WYŁĄCZONY.

Nie należy używać uszkodzonej lub zmodyfikowanej ładowarki.

Nie należy pozostawiać naświetlacza podłączonego do ładowarki na dłużej niż 24 godzin.

Nie należy demontować naświetlacza ani wymieniać baterii.

W przypadku przechowywania naświetlacza należy go ładować co sześć miesięcy.

Jeśli ładowarka lub przewód ładowarki są uszkodzone, powinny zostać niezwłocznie wymienione lub naprawione przez producenta lub jego autoryzowany serwis.

Naświetlacz akumulatorowy może być używany wyłącznie jako oryginalna całość, żadna z jego części nie może być wymieniona.

Należy zachować minimalną odległość 1 m między naświetlaczem a oświetlanym obiektem lub powierzchnią.

Nie używaj naświetlacza bez szyby ochronnej!

## Ostrzeżenie

Urządzenie zawiera ładowalne baterie litowo-jonowe, które mogą pęknąć lub zapalić się w przypadku nieprawidłowego użytkowania, powodując poważne obrażenia.

Należy przestrzegać następujących zasad bezpieczeństwa:

Nie należy narażać akumulatora ani całego urządzenia na działanie ognia lub wysokich temperatur.

Nie naruszać integralności okablowania baterii.

Nie należy przebijać ani w inny sposób uszkadzać baterii.

Nie należy używać baterii, które wyglądają na uszkodzone.

Nie należy zanurzać baterii w wodzie ani w inny sposób narażać ich na działanie wody.

Nie należy w żaden sposób modyfikować baterii.

Niezastosowanie się do tych zasad może spowodować obrażenia ciała lub uszkodzenie mienia.

## Zawartość opakowania

- Bezprzewodowy przenośny reflektor LED SMD
- Kabel USB-C

# HU | LED reflektor AKU SMD, hordozható

## Biztonsági utasítások

 Használat előtt, kérjük, olvassa el alaposan ezt a használati utasítást!

 Mindig tartsa be a jelen kézikönyvben található biztonsági előírásokat.

- Őrizze meg a használati utasítást későbbi kérdések esetére.
- Ha a reflektor be van kapcsolva, soha ne nézzen közvetlenül a fénysugárba.
- Tartsa gyermekektől távol.
- A reflektor kül- és beltéren egyaránt használható. Csak száraz környezetben, beltéren töltsé, soha ne merítse vízbe vagy más folyadékba.

## Használati utasítás

Az első használat előtt teljesen töltsé fel az akkumulátort.

A reflektor hátoldalán található LED-ek jelzik az akkumulátor töltöttségi szintjét. A reflektor bekapcsolható töltés közben, ekkor maximális fényteljesítménye 25%-ra csökken.

A reflektor a hátoldalán található gombbal működtethető. A gomb ismételt megnyomásával a reflektor a következő üzemmódkba kapcsolható: KI – 100% – 50% – 25% – KI.

Ne használjon sérült vagy módosított töltőt.

Ne hagyja a reflektort 24 óránál hosszabb ideig a töltőhöz csatlakoztatva.

Ne sicerelje szét a reflektort, és ne cserélje ki az akkumulátort.

Ha a reflektor nincs használatban, hathavonta töltsse fel.

Ha a töltő vagy a vezetéke megsérül, haladéktalanul kérjen cserét vagy javítást a gyártótól vagy a hivatalos szerviztől.

Az újratölthető reflektort csak teljes egészében használja, egyetlen alkatrésze sem cserélhető.

A megvilágítani kívánt tárgy vagy felület és a reflektor között tartson legalább 1 m távolságot.

Ne használja a reflektort a védőburkolat nélkül!

### Figyelmeztetés

Ez a készülék újratölthető lítium-ion cellákat tartalmaz, amelyek helytelen használat esetén megrepedhetnek vagy túlmelegedhetnek, súlyos sérülést okozva.

Kérjük, tartsa be az alábbi biztonsági szabályokat:

Ne tegye ki az akkumulátort vagy az egész készüléket tűznek vagy magas hőmérsékletnek.

Ne módosítsa az akkumulátor csatlakozóit.

Ne lyukassza ki vagy más módon ne sértse meg az akkumulátort.

Ne használja sérültnek tűnő akkumulátorral.

Ne merítse az akkumulátort vízbe, és ne tegye ki más módon víz hatásának.

Semmilyen módon ne módosítsa az akkumulátort.

Jelen szabályok be nem tartása egészségügyi- vagy vagyoni károkat okozhat.

### A csomag tartalma

- LED reflektor AKU SMD, hordozható
- C típusú USB vezeték

## SI | SMD akumulatorski prenosni LED reflektor

### Varnostna navodila



Pred uporabo izdelka pazljivo preberite ta uporabniški priročnik.

⚠ Upošteвайте varnostna navodila iz priročnika.

- Priročnik shranite za nadaljnjo uporabo.
- Ko je reflektor vklopljen, nikoli ne glejte neposredno v svetlobni snop.
- Hranite zunaj dosega otrok.
- Žarometi se lahko uporabljajo v zaprtih prostorih ali na prostem. Polnite jih le v suhem okolju, nikoli jih ne potopite v vodo ali druge tekočine.

### Navodila za uporabo

Izdelek pred prvo uporabo povsem napolnite.

Vrsta LED diod na zadnji strani reflektorja kaže stanje napoljenosti baterije. Reflektor lahko vklopite tudi med polnjenjem, vendar bo največja svetilnost zmanjšana na 25 %.

Reflektor lahko upravljate z gumbom na hrbtni strani izdelka. Z večkratnim pritiskom na gumb preklapljate načine delovanja reflektorja v naslednjem vrstnem redu: IZKLOPLJENO – 100 % – 50 % – 25 % – IZKLOPLJENO.

Ne uporabljajte poškodovanega ali spremenjenega polnilnika.

Ne puščajte reflektorja priključenega na polnilnik več kot 24 ur.

Ne razstavljajte reflektorja in ne menjajte baterij.

Če je reflektor v skladišču, ga napolnite vsakih šest mesecev.

Če je polnilec ali kabel poškodovan, ga mora proizvajalec ali njegov pooblaščen servisni center takoj zamenjati ali popraviti.

Akumulatorski reflektor uporabljajte le kot originalno celoto, saj nobenega od njegovih delov ni mogoče zamenjati.

Med reflektorjem in predmetom ali površino, ki jo osvetljuje, naj bo razdalja najmanj 1 m.

Ne uporabljajte reflektorja brez zaščitnega stekla!

### Opozorilo

Ta naprava vsebuje litij-ionske celice za vnovično polnjenje, ki lahko ob nepravilni uporabi počijo ali se vžgejo in povzročijo hude poškodbe.

Upošteвайте naslednja varnostna navodila:

Baterij ali celotne naprave ne izpostavljajte ognju ali visokim temperaturam.

Ne posegajte v priključek baterij.

Baterij ne prebodite ali kako drugače poškodujte.

Ne uporabljajte baterij, ki so na videz poškodovane.

Baterij ne potaplajte v vodo ali jih kako drugače izpostavljajte vodi.

Baterij ne spreminjajte na noben način.

Neupoštevanje teh pravil lahko povzroči poškodbe ali materialno škodo.

### Obseg dobave

- SMD akumulatorski prenosni LED reflektor
- Kabel USB-C

# RS|HR|BA|ME | SMD LED bežični prijenosni reflektor

## Sigurnosne upute

 Pažljivo pročitajte ovaj priručnik prije nego što počnete koristiti proizvod.

 Pridržavajte se sigurnosnih uputa navedenih u priručniku.

- Priručnik sačuvajte za buduće potrebe.
- Nikada ne gledajte izravno u svjetlosni snop kada je reflektor uključen.
- Držite izvan doseg djece.
- Reflektor se može koristiti u zatvorenom ili na otvorenom; puniti ga samo u zatvorenom prostoru na suhom mjestu, nikada ga ne uranjajte u vodu ili druge tekućine.

## Upute za upotrebu

Potpuno napunite prije prve upotrebe.

Komplet LED dioda sa stražnje strane reflektora pokazuje stanje baterije. Reflektor može biti uključen čak i tijekom punjenja, međutim, maksimalna jakost u lumenima bit će smanjena na 25 %.

Reflektorom se upravlja koristeći prekidač sa stražnje strane proizvoda. Uzastopnim pritiskanjem tog prekidača uključuju se načini rada reflektora sljedećim redoslijedom: OFF (ISKLJUČENO) – 100 %– 50 %– 25 %– OFF (ISKLJUČENO).

Ne upotrebljavajte izmijenjeni ili oštećeni punjač.

Ne ostavljajte punjač spojen na punjač duže od 24 sata.

Ne rastavljajte reflektor niti mijenjajte baterije.

Ako je reflektor uskladišten, puniti ga svakih šest mjeseci.

Ako je punjač ili njegov kabel oštećen, proizvođač ili njegov ovlašten servisni centar trebaju ga odmah zamijeniti ili popraviti.

Punjivi reflektor koristite samo kao originalnu cjelinu, nijedan njegov dio nije zamjenjiv.

Zadržite minimalnu udaljenost od 1 m između reflektora i objekta ili površine koje želite osvijetliti.

Upotreba reflektora bez zaštitnog stakla je zabranjena!

## Upozorenje

Ovaj uređaj sadrži punjive litij-ionske ćelije koje mogu puknuti ili zapaliti se ako se nepravilno koriste, uzrokujući ozbiljne ozljede.

Pridržavajte se sljedećih sigurnosnih pravila:

Ne izlažite baterije ili cijeli uređaj vatri ili visokim temperaturama.

Nemojte ometati priključak s baterijom.

Ne probijajte i ne oštećujte baterije.

Ne koristite baterije koje izgledaju oštećeno.

Baterije ne uranjajte i ne izlažite vodi.

Nemojte ni na koji način preinačavati baterije.

Nepoštivanje ovih pravila može uzrokovati ozljede ili materijalnu štetu.

## Sadržaj pakiranja

- SMD LED bežični prijenosni reflektor
- USB-C kabel

# DE | LED-Scheinwerfer SMD AKKU, tragbar

## Sicherheitshinweise

 Bevor Sie dieses Produkt verwenden, lesen Sie bitte sorgfältig diese Bedienungsanleitung.

 Beachten Sie die in dieser Anleitung aufgeführten Sicherheitsanweisungen.

- Bewahren Sie diese Bedienungsanleitung für eine eventuelle spätere Verwendung auf.
- Falls der Reflektor angeschaltet ist, schauen Sie niemals direkt in die Lichtstrahlen.
- Halten Sie ihn außerhalb der Reichweite von Kindern.
- Der Scheinwerfer kann im Innen- und im Außenbereich in einer trockenen Umgebung verwendet werden. Tauchen Sie ihn niemals unter Wasser oder in andere Flüssigkeiten.

## Gebrauchsanweisung

Vor der Verwendung ist der Akku voll aufzuladen.

Der LED-Satz auf der Rückseite des Scheinwerfers zeigt den Batteriestatus an. Der Scheinwerfer kann auch beim Aufladen leuchten, die maximale Leuchtkraft ist jedoch um 25 % reduziert.

Die Bedienung des Scheinwerfers erfolgt über die Taste auf der Rückseite des Produkts. Durch wiederholtes Betätigen der Taste kann man zwischen den Leuchtmodi in folgender Reihenfolge umschalten : AUS – 100 % – 50 % – 25 % – AUS.

Verwenden Sie kein beschädigtes oder repariertes Ladegerät.

Lassen Sie den Scheinwerfer nicht länger als 24 Stunden am Ladegerät angeschlossen.

Zerlegen Sie den Scheinwerfer nicht und wechseln Sie nicht die Batterien.

Falls der Scheinwerfer länger gelagert wird, laden Sie ihn alle sechs Monate.

Falls das Ladegerät oder dessen Kabel beschädigt sind, sollte es sofort ausgewechselt oder durch den Hersteller oder einen autorisierten Fachservice repariert werden.

Verwenden Sie den Scheinwerfer nur komplett. Keines seiner Bestandteile ist austauschbar.

Halten Sie zwischen dem Scheinwerfer und dem Gegenstand oder der Fläche, die Sie beleuchten möchten, einen Mindestabstand von 1 m ein.

Verwenden Sie den Scheinwerfer nicht ohne Schutzglas!

## Hinweis

Dieses Gerät enthält geladene Lithium-Ionen-Zellen, bei denen es durch eine unsachgemäße Verwendung zum Platzen oder zu einer Brandentstehung kommen kann und die damit ernsthafte Verletzungen bewirken können.

Halten Sie bitte die nachfolgenden Sicherheitsregeln ein:

Setzen Sie die Batterien und auch nicht das gesamte Gerät Feuer oder hohen Temperaturen aus.

Berühren Sie nicht den Batterieanschluss.

Stechen Sie nicht die Batterien durch und beschädigen Sie sie auch nicht auf eine andere Art und Weise.

Verwenden Sie keine Batterien, die aussehen, als seien sie beschädigt.

Tauchen Sie die Batterien nicht unter Wasser und setzen Sie auch nicht auf eine andere Art und Weise dem Wasser aus.

Reparieren Sie die Batterien nicht.

Wenn Sie diese Regeln nicht einhalten, kann es zu Schäden an der Gesundheit oder zur Beschädigung von Eigentum kommen.

## Lieferumfang

- LED-Strahler SMD AKU, tragbar
- USB Kabel Typ C

# UA | Світлодіодний прожектор з акумулятором SMD, портативний

## Інструкції з техніки безпеки

 Перед використанням пристрою уважно прочитайте цей посібник.

 Дотримуйтесь інструкцій з техніки безпеки, наведених у цьому посібнику.

- Зберігайте цей посібник у довідкових цілях.
- Коли прожектор увімкнений, ніколи не дивіться прямо на промінь світла.
- Зберігайте пристрій в недоступному для дітей місці.
- Прожектор можна використовувати в приміщенні або на вулиці; заряджайте прожектор тільки в сухому приміщенні, ніколи не занурюйте його у воду або іншу рідину.

## Інструкція із застосування

Перед першим використанням повністю зарядіть пристрій.

Набір світлодіодів на задній панелі прожектора вказує на рівень заряду акумуляторних батарей. Під час заряджання прожектор також може світитися, але максимальна інтенсивність світла буде знижена до 25%.

Прожектор вмикається кнопкою на задній панелі. Натисніть кнопку кілька разів, щоб перемикатися між режимами освітлення в наступному порядку: ВІМК – 100% – 50% – 25% – ВІМК.

Не використовуйте пошкоджений або модифікований зарядний пристрій.

Не залишайте прожектор підключеним до зарядного пристрою більше ніж на 24 години.

Не розбирайте прожектор і не міняйте батареї.

Якщо прожектор наразі не використовується, заряджайте батареї кожні шість місяців.

Якщо зарядний пристрій або його кабель пошкоджено, їх слід негайно замінити або відремонтувати у виробника або в авторизованому сервісному центрі.

Використовуйте акумуляторний прожектор тільки в повному комплекті; жодна з його частин не підлягає заміні.

Дотримуйтесь мінімальної відстані 1 м між прожектором і об'єктом або поверхнею, що освітлюється.

Не використовуйте прожектор без захисного скла!

## Примітка

Пристрій містить літій-іонні акумуляторні батареї, які можуть вибухнути або загорітися при неправильному використанні, що може призвести до серйозних травм.

Завжди дотримуйтесь наступних правил безпеки:

Не піддавайте батареї або пристрій впливу вогню або високих температур.

Не втручайтеся в електропроводку батареї.

Не проколюйте та не пошкоджуйте батареї іншим чином.

Не використовуйте пошкоджений батареї.

Не занурюйте батареї у воду та не піддавайте їх іншому впливу води.

Не модифікуйте батареї в будь-який спосіб.

Недотримання цих правил може призвести до заподіяння шкоди здоров'ю або майну.

## Комплект постачання

- Світлодіодний прожектор AKU SMD, портативний
- USB-кабель, тип C

## RO|MD | Reflector LED cu acumulator SMD, portabil

### Instrucțiuni de siguranță

📖 Înainte de a utiliza acest produs, vă rugăm să citiți cu atenție acest manual.

⚠️ Respectați instrucțiunile de siguranță menționate în acest manual.

- Păstrați acest manual pentru situații viitoare neclare.
- Dacă reflectorul este pornit, nu priviți niciodată direct în fasciculul de lumină.
- A nu se lăsa la îndemâna copiilor.
- Reflectorul poate fi utilizat atât în interior, cât și în exterior; încărcați reflectorul numai în interior, într-un mediu uscat; nu îl scufundați niciodată în apă sau în alte lichide.

### Instrucțiuni de utilizare

Înainte de prima utilizare, încărcați complet reflectorul.

Setul de LED-uri de pe partea din spate a reflectorului indică starea bateriei. Reflectorul poate fi aprins și în timpul încărcării, însă intensitatea luminoasă maximă va fi redusă la 25%.

Reflectorul este acționat prin butonul amplasat pe partea din spate a produsului. Prin apăsări repetate ale butonului comutați între modurile de iluminare în următoarea ordine: OPRIT – 100% – 50% – 25% – OPRIT.

Nu utilizați un încărcător deteriorat sau modificat.

Nu lăsați reflectorul conectat la încărcător mai mult de 24 de ore.

Nu dezasamblați reflectorul și nu înlocuiți bateriile.

Dacă reflectorul este depozitat, încărcați-l o dată la fiecare șase luni.

Dacă încărcătorul sau cablul acestuia este deteriorat, acesta trebuie înlocuit sau reparat imediat de către producător sau de către un centru de service autorizat.

Folosiți reflectorul reîncărcabil numai complet asamblat; niciuna dintre componentele sale nu este interschimbabilă.

Păstrați o distanță minimă de 1 m între reflector și obiectul sau suprafața pe care doriți să o iluminați.

Nu utilizați reflectorul fără geamul de protecție!

### Atenționare

Acest dispozitiv conține celule reîncărcabile litiu-ion care, în cazul utilizării incorecte, pot crăpa sau lua foc și astfel pot provoca vătămări grave.

Vă rugăm să respectați următoarele reguli de siguranță:

Nu expuneți bateriile sau întregul dispozitiv la foc sau la temperaturi ridicate.

Nu interveniți asupra conexiunilor bateriei.

Nu perforați și nu deteriorați în niciun alt mod bateriile.

Nu utilizați baterii care par a fi deteriorate.

Nu scufundați bateriile în apă și nu le expuneți în niciun alt mod la apă.

Nu modificați bateriile în niciun fel.

Nerespectarea acestor reguli poate duce la vătămarea sănătății sau a bunurilor.

### Conținutul livrării

- Reflector LED AKU SMD, portabil
- Cablu USB tip C

## LT | SMD LED akumulatorinis nešiojamasis prožektorius

### Saugos instrukcijos

📖 Prieš pradėdami naudoti gaminį, atidžiai perskaitykite šį vadovą.

⚠️ Vadovaukitės vadove pateiktomis saugos instrukcijomis.

- Išsaugokite vadovą, kad galėtumėte juo pasinaudoti ateityje.
- Kai prožektorius įjungtas, niekada nežiūrėkite tiesiai į šviesos spindulį.
- Laikykite vaikams nepasiekiamoje vietoje.
- Prožektorių galima naudoti patalpose arba lauke; prožektorių įkraukite tik sausoje patalpoje, niekada nemerkite jo į vandenį ar kitus skysčius.

### Naudojimo instrukcijos

Prieš pirmą kartą naudodami visiškai įkraukite.

Galinėje prožektoriaus pusėje esantis LED diodų rinkinys rodo akumulatoriaus būseną. Prožektorių galima įjungti net ir įkraunant, tačiau didžiausias šviesos stiprumas sumažės iki 25 %.

Prožektorius valdomas gaminio nugarėlėje esančiu mygtuku. Paspaudus mygtuką kelis kartus, prožektoriaus režimai perjungiami tokia tvarka: IŠJUNGTAS – 100 % – 50 % – 25 % – IŠJUNGTAS.

Nenaudokite pažeisto ar modifikuoto įkroviklio.

Nepalikite prožektoriaus prijungto prie įkroviklio ilgiau nei 24 valandas.

Neardykite prožektoriaus ir nekeiskite akumuliatorių.

Jei prožektorius nenaudojamas, kas šešis mēnesius jį įkraukite.  
Jei įkroviklis arba jo laidas yra pažeistas, nedelsdami kreipkitės į gamintoją arba jo įgaliotąjį techninės priežiūros centrą, kad jį pakeistų arba sutaisytu.  
Įkraunamąjį prožektorių naudokite tik kaip originalią visumą, nė viena jo dalis nėra keičiama.  
Tarp prožektoriaus ir apšviečiamo objekto ar paviršiaus išlaikykite ne mažesnę kaip 1 m atstumą.  
Nenaudokite prožektoriaus be apsauginio stiklo!

### Įspėjimas

Šiame įrenginyje yra įkraunamų ličio jonų elementų, kurie netinkamai naudojant gali plyšti arba užsidegti ir sukelti rimtų sužalojimų.

Laikykitės šių saugos taisyklių:

Saugokite akumulatorius ir visą įrenginį nuo ugnies ar aukštos temperatūros.

Nebandykite perdarinėti akumulatoriaus jungties.

Neperdurkite ir kitaip nepažeiskite akumuliatorių.

Nenaudokite akumuliatorių, kurie atrodo pažeisti.

Nemerkite akumuliatorių į vandenį ir kitaip saugokite juos nuo vandens.

Jokiu būdu neperdarinėkite akumuliatorių.

Nesilaikydami šių taisyklių galite susižeisti arba sugadinti turtą.

### Pristatomas turinys

- SMD LED akumulatorinis nešiojamasis prožektorius
- USB-C laidas

## LV | SMD LED akumulatora pārnēsājāmais prožektors

### Drošības instrukcijas

 Pirms izstrādājuma lietošanas uzsākšanas rūpīgi izlasiet šo rokasgrāmatu.

 Ievērojiet rokasgrāmatā sniegtos drošības norādījumus.

- Saglabājiet rokasgrāmatu turpmākai lietošanai.
- Kad prožektors ir ieslēgts, nekad neskatieties tieši gaismas staru kūlī.
- Uzglabāt bērniem nepieejamā vietā.
- Prožektoru var izmantot telpās vai ārpus telpām; uzlādējiet prožektoru tikai sausā vietā, nekad neiegremdējiet to ūdenī vai citos šķidrumos.

### Lietošanas instrukcija

Pirms pirmās lietošanas reizes pilnībā uzlādējiet.

Prožektora aizmugurējā pusē ir LED diodes, kas norāda akumulatora stāvokli. Prožektoru var ieslēgt arī uzlādes laikā, taču maksimālā gaismas intensitāte samazināsies līdz 25%.

Prožektors tiek darbināts, izmantojot pogu izstrādājuma aizmugurē. Atkārtoti nospiežot pogu, prožektora režīmi tiek pārslēgti šādā secībā: IZSLĒGTS - 100% - 50% - 25% - IZSLĒGTS.

Neizmantojiet bojātu vai pārveidotu uzlādes ierīci.

Neatstājiet prožektoru pieslēgtu uzlādes ierīcei ilgāk par 24 stundām.

Neizjauciet prožektoru un nemainiet baterijas.

Ja prožektors atrodas noliktavā, uzlādējiet to ik pēc sešiem mēnešiem.

Ja uzlādes ierīce vai tās kabelis ir bojāts, tā ir nekavējoties jānomaina vai jānodod remontā ražotājam vai tā pilnvarotajam servisa centram.

Izmantojiet uzlādējamo prožektoru tikai kā oriģinālu veselumu, neviena no tā daļām nav nomaināma.

Ievērojiet vismaz 1 m attālumus starp prožektoru un apgaismojamo objektu vai virsmu.

Nelietojiet prožektoru bez aizsargstikla!

### Brīdinājums

Šī ierīce satur uzlādējamās litija-jonu šūnas, kas nepareizas lietošanas gadījumā var pārplīst vai aizdegties, radot nopietnas traumas.

Lūdzu, ievērojiet šādus drošības noteikumus:

Nepakļaujiet baterijas vai visu ierīci uguns vai augstas temperatūras iedarbībai.

Nemēģiniet nomainīt bateriju savienojumu.

Nepārdurotiet vai citādi nesabojājiet baterijas.

Neizmantojiet baterijas, kas šķiet bojātas.

Neiegremdējiet baterijas ūdenī vai citādi nepakļaujiet tās ūdens iedarbībai.

Nekādā veidā nemodificējiet baterijas.

Šo noteikumu neievērošana var izraisīt traumas vai īpašuma bojājumus.

### Piegādes komplektācija

- SMD LED akumulatora pārnēsājāmais prožektors
- USB-C kabelis

## EE | SMD LED juhtmeta portatiivne prožektor

### Ohutusjuhised

 Enne toote kasutamist lugege see kasutusjuhendit hoolikalt läbi.

 Järgige juhendis toodud ohutusjuhiseid.

- Hoidke juhend edaspidiseks kasutamiseks alles.
- Ärge kunagi vaadake otse valgusvihku, kui valgusfoor on sisse lülitatud.
- Hoidke lastele kättesaamatus kohas.
- Valgustit võib kasutada nii sise- kui ka välitingimustes; laadige valgustit ainult siseruumides kuivas keskkonnas, ärge kunagi kastke seda vette või muudesse vedelikesse.

### Kasutusjuhised

Enne esimest kasutuskorda laadige täiesti täis.

Prožektoriga tagaküljel olevad LED-diodid näitavad aku olekut. Laadimise ajal saab prožektorit sisse lülitada, kuid maksimaalne valgusvoog on 25% väiksem.

Prožektorit käsitsemiseks kasutatakse toote tagaküljel olevat nuppu. Nupu korduval vajutamisel lülitatakse prožektorit režiimid selles järjekorras sisse: VÄLJAS – 100 % – 50 % – 25 % – VÄLJAS.

Ärge kasutage katkist ega modifitseeritud laadijat.

Ärge jätke laadijat prožektoriga ühendatuks kauemaks kui 24 tunniks.

Ärge võtke prožektorit lahti ega vahetage patareisid.

Kui prožektorit hoiustatakse, laadige seda iga kuue kuu tagant.

Kui laadija või selle kaabel on kahjustatud, tuleb see tootja või tema volitatud teeninduskeskus seda viivitamatult välja vahetada või parandada.

Kasutage laetavat prožektorit ainult originaalse tervikuna, ükski selle osa ei ole asendatav.

Jälgige, et prožektor jääks valgustatavast esemest või pinnast vähemalt 1 m kaugusele.

Ärge kasutage prožektorit ilma kaitseklaasita!

### Hoiatus

See seade sisaldab laetavaid liitium-ioonelemente, mis võivad valesti kasutamisel puruneda või süttida, põhjustades tõsiseid vigastusi.

Pidage kinni alljärgnevatest ohutusreeglitest:

Ärge pange patareisid ega kogu seadet tule või kõrge temperatuuri kätte.

Ärge muutke patareiühendust.

Ärge torgake patareisid läbi ega kahjustage seda muul moel.

Ärge kasutage patareisid, mis näivad olevat kahjustatud.

Ärge kastke patareisid vette ning vältige kokkupuudet veega.

Ärge patareisid mingil moel modifitseerige.

Nende eeskirjade eiramine võib põhjustada vigastusi või varalist kahju.

### Komplekti sisu

- SMD LED juhtmeta portatiivne prožektor
- USB-C juhe

## BG | Преносим светодиоден прожектор SMD ACU

### Инструкции за безопасност

 Прочетете внимателно това ръководство, преди да започнете да използвате уреда.

 Спазвайте инструкциите за безопасност, дадени в настоящото ръководство.

- Запазете ръководството за бъдеща употреба.
- Никога не гледайте директно в светлинния лъч, когато прожекторът е включен.
- Пазете далеч от достъп на деца.
- Прожекторът може да се използва на закрито или на открито; зареждайте прожектора само на закрито в суха среда, никога не го потапяйте във вода или други течности.

### Инструкции за употреба

Заредете напълно преди първа употреба.

Комплект светодиоди на задната страна на прожектора показва състоянието на батерията. Прожекторът може да се включи дори по време на зареждане, но максималната светлинна интензивност ще бъде намалена до 25%.

Прожекторът се управлява с бутон на гърба на продукта. Многократното натискане на бутон превключва режимите на прожектора в следния ред: ИЗКЛ. – 100 % – 50 % – 25 % – ИЗКЛ.

Не използвайте модифицирано или повредено зарядно устройство.

Не оставяйте прожектора свързан към зарядното устройство за повече от 24 часа.

Не разглобявайте прожектора и не сменяйте батериите.

Ако прожекторът се съхранява, зареждайте го на всеки шест месеца.

Ако зарядното устройство или неговият кабел са повредени, те трябва да бъдат заменени или ремонтирани незабавно от производителя или от неговия авторизиран сервизен център.

Използвайте акумулаторния прожектор само като оригинално цяло, като нито една от частите му не може да бъде заменена.

Поддържайте минимално разстояние от 1 м между прожектора и обекта или повърхността, която осветявате.

Не използвайте прожектора без защитното стъкло!

### Предупреждение

Това устройство съдържа презареждащи се литиево-йонни клетки, които могат да се спукат или запалят при неправилна употреба, причинявайки сериозни наранявания.

Моля, спазвайте следните правила за безопасност:

Не излагайте батериите или цялото устройство на огън или високи температури.

Не променяйте връзката на батерията.

Не пробивайте и не повреждайте по друг начин батериите.

Не използвайте батерии, които изглеждат повредени.

Не потапяйте батериите във вода и не ги излагайте на вода по друг начин.

Не модифицирайте батериите по никакъв начин.

Неспазването на тези правила може да доведе до нараняване или материални щети.

### Съдържание на комплекта

- Преносим безжичен светодиоден прожектор SMD
- Кабел USB-C

## FR|BE | Projecteur à LED sur batterie SMD, portatif

### Consignes de sécurité

 Avant de commencer à utiliser cet appareil, lire attentivement la Notice utilisateur.

 Toujours veiller à respecter les consignes de sécurité stipulées dans la présente notice.

- Conserver la notice pour pouvoir la consulter ultérieurement en cas de besoin.
- Lorsque le projecteur est allumé, ne jamais regarder directement le faisceau lumineux.
- Conserver cet appareil hors de portée des enfants.
- Le projecteur peut être utilisé à l'intérieur ou à l'extérieur. Ne recharger le projecteur qu'à l'intérieur, dans un environnement sec. Ne jamais l'immerger dans de l'eau ou dans un autre liquide.

### Notice utilisateur

Avant de l'utiliser pour la première fois, il est nécessaire de recharger totalement l'appareil.

À l'arrière du projecteur, un groupe de voyants LED indique l'état de la batterie. Le projecteur peut être allumé alors qu'il est en charge, l'intensité lumineuse maximale sera cependant réduite à 25 %.

Le fonctionnement du projecteur est géré par le bouton situé à l'arrière de l'appareil. Appuyer de manière répétée sur ce bouton pour passer d'un mode d'éclairage à un autre et ce, dans l'ordre suivant : ÉTEINT – 100 % – 50 % – 25 % – ÉTEINT.

Ne jamais utiliser un chargeur qui serait endommagé ou aurait été modifié.

Ne pas laisser le projecteur raccordé à son chargeur pendant plus de 24 heures.

Ne pas démonter le projecteur et ne pas remplacer les piles.

Si le projecteur est rangé pour une longue période, il conviendra de le recharger tous les six mois.

Si le chargeur ou son câble sont endommagés, ils doivent être immédiatement remplacés ou réparés par le fabricant ou par son centre de SAV agréé.

N'utiliser le projecteur rechargeable que s'il est complet. En effet, aucune de ses pièces n'est remplaçable.

Maintenir une distance minimale de 1 m entre le projecteur et les objets ou les surfaces que vous souhaitez éclairer.

Ne pas utiliser le projecteur si son verre de protection n'est pas en place !

### Avertissement

Cet appareil contient des piles rechargeables au lithium qui peuvent éclater ou brûler en cas d'utilisation incorrecte et provoquer ainsi des blessures graves.

Toujours veiller à respecter les règles de sécurité suivantes :

Ne jamais exposer les piles ou l'appareil au feu ou à des températures élevées.

Ne pas intervenir sur le raccordement des piles.

Ne pas percer ou endommager autrement les piles.

Ne jamais utiliser des piles qui semblent être endommagées.

Ne pas immerger les piles dans l'eau ni les exposer à de l'eau.

Ne modifier les piles d'aucune manière que ce soit.

Le non-respect de ces règles peut déboucher sur des préjudices à la santé ou des dégâts matériels.

### Contenu des fournitures

- Projecteur à LED sur batterie SMD, portatif
- Câble USB de type C

## IT | Riflettore LED a batteria SMD, portatile

### Istruzioni di sicurezza

 Prima di utilizzare il prodotto, leggere attentamente questo manuale.

 Osservare le istruzioni di sicurezza contenute in questo manuale.

- Conservare questo manuale in caso di dubbi futuri.
- Quando il riflettore è acceso, non guardare mai direttamente nel fascio di luce.
- Tenere fuori dalla portata dei bambini.
- Il riflettore può essere utilizzato all'interno o all'esterno, ma deve essere caricato solo all'interno in un ambiente asciutto, senza mai immergerlo in acqua o altri liquidi.

### Istruzioni per l'uso

Caricare al massimo prima del primo utilizzo.

Il livello della batteria è indicato da una serie di LED sul retro del riflettore. Il riflettore può essere acceso anche durante la ricarica, ma l'intensità luminosa massima si riduce al 25%.

Il riflettore si aziona tramite un tasto posto sul retro del prodotto. Premere ripetutamente il tasto per passare da una modalità di illuminazione all'altra nel seguente ordine: SPENTO – 100% – 50% – 25% – SPENTO.

Non utilizzare un caricabatterie danneggiato o modificato.

Non lasciare il riflettore collegato al caricabatterie per più di 24 ore.

Non smontare il riflettore e non sostituire le batterie.

Se il riflettore è immagazzinato, ricaricarlo ogni sei mesi.

Se il caricabatterie o il suo cavo sono danneggiati, devono essere sostituiti o riparati immediatamente dal produttore o dal suo centro di assistenza autorizzato.

Utilizzare solo il riflettore ricaricabile completo, nessuna delle sue parti è sostituibile.

Mantenere una distanza minima di 1 m tra il riflettore e l'oggetto o l'area che si sta illuminando.

Non utilizzare il riflettore senza vetro protettivo!

### Avvertenza

Questo dispositivo contiene celle ricaricabili agli ioni di litio che possono rompersi o bruciarsi se utilizzate in modo improprio, causando gravi lesioni.

Si prega di osservare le seguenti regole di sicurezza:

Non esporre le batterie o l'intero dispositivo al fuoco o a temperature elevate.

Non manomettere le batterie collegate.

Non forare né danneggiare in altro modo le batterie.

Non utilizzare batterie che sembrano danneggiate.

Non immergere le batterie in acqua o esporle in altro modo all'acqua.

Non alterare in alcun modo le batterie.

La mancata osservanza di queste regole può causare danni alla salute o alla proprietà.

### Lista di consegna

- RIFLETTORE LED A BATTERIA SMD, PORTATILE
- Cavo USB di tipo C

## NL | LED-schijnwerper op batterij SMD, draagbaar

### Veiligheidsinstructies

 Lees deze handleiding zorgvuldig door voordat u dit product gebruikt.

 Volg de veiligheidsinstructies in deze handleiding.

- Bewaar deze handleiding voor het geval dat er in de toekomst onduidelijkheden ontstaan.
- Kijk nooit rechtstreeks in de lichtstraal wanneer de schijnwerper is ingeschakeld.
- Buiten bereik van kinderen bewaren.
- De schijnwerper kan zowel binnen als buiten worden gebruikt. Laad hem uitsluitend op in een droge omgeving en dompel hem nooit onder in water of andere vloeistoffen.

### Gebruiksaanwijzing

Laad de schijnwerper volledig op voor het eerste gebruik.

Een LED-set aan de achterzijde van de schijnwerper geeft de batterijstatus aan. Het is mogelijk om de schijnwerper ook tijdens het opladen te gebruiken, maar de maximale lichtsterkte wordt dan teruggebracht tot 25%.

De schijnwerper wordt bediend met een knop op de achterkant van het product. Druk herhaaldelijk op de knop om in onderstaande volgorde tussen de lichtmodi te schakelen: UIT – 100 % – 50 % – 25 % – UIT.

Gebruik geen beschadigde of aangepaste oplader.

Laat de schijnwerper niet langer dan 24 uur aangesloten op de oplader.

Haal de schijnwerper niet uit elkaar en vervang de batterijen niet.

Als de schijnwerper wordt opgeslagen, laad deze dan om de zes maanden op.

Als de oplader of de kabel beschadigd is, moet deze onmiddellijk door de fabrikant of zijn geautoriseerde servicecentrum worden vervangen of gerepareerd.

Gebruik de oplaadbare schijnwerper alleen compleet, geen enkel onderdeel is vervangbaar.

Bewaar een minimale afstand van 1 meter tussen de schijnwerper en het object of oppervlak dat je wilt verlichten.

Gebruik de schijnwerper niet zonder beschermend glas!

## Waarschuwing

Dit apparaat bevat oplaadbare lithium-ioncellen die kunnen scheuren of verbranden bij onjuist gebruik, waardoor ernstig letsel kan ontstaan.

Neem de volgende veiligheidsregels in acht:

Stel de batterijen of het hele apparaat niet bloot aan vuur of hoge temperaturen.

Raak de aansluiting van de batterij niet aan.

Prik de batterijen niet door en beschadig ze niet op een andere manier.

Gebruik geen batterijen die beschadigd lijken te zijn.

Dompel de batterijen niet onder in water en stel ze ook niet op een andere manier bloot aan water.

Pas de batterij op geen enkele wijze aan.

Het niet naleven van deze regels kan leiden tot schade aan de gezondheid of eigendommen.

## Leveringslijst

- LED-schijnwerper AKU SMD, draagbaar
- USB-kabel type C

# ES | Proyector LED portátil SMD con batería

## Instrucciones de seguridad

 Antes de empezar a utilizar este producto, lea con atención este manual de instrucciones.

 Siga las instrucciones de seguridad indicadas en este manual.

- Guarde el manual para posibles futuras consultas.
- Cuando el foco esté encendido, nunca mire directamente al haz de luz.
- Mantenga fuera del alcance de los niños.
- El foco se puede utilizar en interiores y exteriores, cargue el foco únicamente en interiores en un ambiente seco, nunca lo sumerja en agua ni en ningún otro líquido.

## Instrucciones de uso

Antes del primer uso cargue completamente.

Un conjunto de LED en la parte posterior del foco indica el estado de las pilas. El foco se puede encender también mientras se carga, pero la intensidad luminosa máxima se reducirá al 25%.

El foco se controla mediante un botón situado en la parte posterior del producto. Pulse el botón repetidamente para cambiar entre los modos de iluminación en el siguiente orden: APAGADO – 100 % – 50 % – 25 % – APAGADO.

No utilice un cargador dañado o modificado.

No deje el foco conectado al cargador durante más de 24 horas.

No desmonte el foco ni cambie las pilas.

Si el foco está almacenado, recárguelo cada seis meses.

Si el cargador o su cable están dañados, deben ser sustituidos o reparados inmediatamente por el fabricante o su centro de servicio autorizado.

Utilice el foco recargable únicamente como una unidad completa; ninguna de sus piezas es reemplazable.

Mantenga una distancia mínima de 1 m entre el foco y el objeto o superficie que desee iluminar.

¡No utilice el foco sin el cristal de protección!

## Advertencia

Este aparato contiene pilas recargables de iones de litio que pueden explotar o incendiarse y causar lesiones graves si se utilizan de forma inadecuada.

Respete las siguientes normas de seguridad:

No exponga las pilas ni todo el aparato al fuego ni a altas temperaturas.

No interfiera en la conexión de las pilas.

No perforo ni dañe las pilas.

No utilice pilas que parezcan estar dañadas.

No sumerja las pilas en agua ni las exponga al agua de ninguna otra forma.

No modifique las pilas de ninguna manera.

El incumplimiento de estas normas puede provocar daños a la salud o a la propiedad.

## Contenido del paquete

- Proyector LED portátil SMD ACU
- Cable USB tipo C

## PT | Projektor LED portátil sem fios SMD

### Instruções de segurança

 Leia este manual cuidadosamente, antes de utilizar o produto.

 Siga as instruções de segurança constantes do manual.

- Guarde o manual para utilização futura.
- Nunca olhe diretamente para o feixe de luz quando o projetor estiver ligado.
- Mantenha fora do alcance das crianças.
- O projetor pode ser utilizado no interior ou no exterior; carregue o projetor apenas no interior, num ambiente seco, nunca o mergulhe em água ou outros líquidos.

### Instruções de utilização

Carregue completamente antes da primeira utilização.

Um conjunto de díodos LED na parte traseira do projetor indica o estado da bateria. O projetor pode ser ligado mesmo durante o carregamento, mas a intensidade luminosa máxima será reduzida para 25%.

O projetor é operado através de um botão na parte traseira do produto. Premir repetidamente o botão permite alternar entre os modos do projetor pela seguinte ordem: DESLIGADO - 100% - 50% - 25% - DESLIGADO.

Não utilize um carregador danificado ou modificado.

Não deixe o projetor ligado ao carregador durante mais de 24 horas.

Não desmonte o projetor nem mude as baterias.

Se o projetor estiver armazenado, recarregue-o a cada seis meses.

Se o carregador ou o seu cabo estiverem danificados, devem ser imediatamente substituídos ou reparados pelo fabricante ou pelo seu centro de assistência autorizado.

Utilize o projetor recarregável apenas como um conjunto original, nenhuma das suas peças é substituível.

Mantenha uma distância mínima de 1 m entre o projetor e o objeto ou a superfície que está a iluminar.

Não utilize o projetor sem o vidro de proteção!

### Aviso

Este dispositivo contém células de iões de lítio recarregáveis que podem romper-se ou incendiar-se se forem utilizadas incorretamente, causando ferimentos graves.

Respeite as seguintes regras de segurança:

Não exponha as baterias ou todo o dispositivo ao fogo ou a temperaturas elevadas.

Não manipule a ligação da bateria.

Não perfure nem danifique as baterias.

Não utilize baterias que pareçam estar danificadas.

Não mergulhe as baterias em água nem as exponha de qualquer outra forma à água.

Não modifique as baterias de forma alguma.

O não cumprimento destas regras pode resultar em ferimentos ou danos materiais.

### Conteúdo da embalagem

- Projektor LED portátil sem fios SMD
- Cabo USB-C

## GR|CY | Ασύρματος φορητός προβολέας LED SMD

### Οδηγίες ασφάλειας

 Διαβάστε προσεκτικά το παρόν εγχειρίδιο πριν αρχίσετε να χρησιμοποιείτε το προϊόν.

 Τηρείτε τις οδηγίες ασφαλείας που περιλαμβάνονται στο εγχειρίδιο.

- Φυλάξτε το εγχειρίδιο για μελλοντική χρήση.
- Μην κοιτάτε ποτέ απευθείας τη φωτεινή δέσμη όταν ο προβολέας είναι αναμμένος.
- Φυλάσσεται μακριά από παιδιά.
- Ο προβολέας μπορεί να χρησιμοποιηθεί σε εσωτερικούς ή εξωτερικούς χώρους. Φορτίζετε τον προβολέα μόνο σε εσωτερικούς χώρους σε ξηρό περιβάλλον, μην τον βυθίσετε ποτέ σε νερό ή άλλα υγρά.

### Οδηγίες χρήσης

Πραγματοποιήστε πλήρη φόρτιση πριν από την πρώτη χρήση.

Μια σειρά από διόδους LED στην πίσω πλευρά του προβολέα υποδεικνύει την κατάσταση της μπαταρίας. Ο προβολέας μπορεί να ενεργοποιηθεί ακόμη και κατά τη διάρκεια της φόρτισης, ωστόσο η μέγιστη φωτεινή ένταση θα μειωθεί στο 25 %.

Ο προβολέας τίθεται σε λειτουργία με ένα κουμπί στο πίσω μέρος του προϊόντος. Πατώντας επανειλημμένα το κουμπί, αλλάζετε τους τρόπους λειτουργίας του προβολέα με την εξής σειρά: OFF - 100 % - 50 % - 25 % - OFF.

Μην χρησιμοποιείτε φορτιστή που έχει υποστεί ζημιά ή μετατροπή.

Μην αφήνετε τον προβολέα συνδεδεμένο στον φορτιστή για πάνω από 24 ώρες.

Μην αποσυναρμολογείτε τον προβολέα και μην αλλάζετε τις μπαταρίες.

Αν αποθηκεύσετε τον προβολέα, φορτίζετε τον κάθε έξι μήνες.

Αν ο φορτιστής ή το καλώδιο του υποστεί ζημιά, θα πρέπει να αντικατασταθεί ή να επισκευαστεί αμέσως από τον κατασκευαστή ή από εξουσιοδοτημένο κέντρο σέρβις του κατασκευαστή.

Χρησιμοποιείτε τον επαναφορτιζόμενο προβολέα όπως τον αγοράσατε, κανένα από τα μέρη του δεν επιδέχεται αντικατάσταση.

Διατηρείτε ελάχιστη απόσταση 1 m μεταξύ του προβολέα και του αντικειμένου ή της επιφάνειας που φωτίζετε.

Μην χρησιμοποιήσετε τον προβολέα χωρίς το προστατευτικό τζάμι!

## Προειδοποίηση

Αυτή η συσκευή περιέχει επαναφορτιζόμενα στοιχεία ιόντων λιθίου που μπορεί να σπάσουν ή να αναφλεγούν σε περίπτωση εσφαλμένης χρήσης, προκαλώντας σοβαρό τραυματισμό.

Τηρείτε τους εξής κανόνες ασφαλείας:

Μην εκθέτετε τις μπαταρίες ή ολόκληρη τη συσκευή σε φωτιά ή υψηλές θερμοκρασίες.

Μην παρεμβαίνετε στη σύνδεση της μπαταρίας.

Μην τρυπάτε ή προκαλείτε με άλλο τρόπο ζημιά στις μπαταρίες.

Μην χρησιμοποιείτε μπαταρίες που φαίνεται ότι έχουν υποστεί ζημιά.

Μην βυθίζετε τις μπαταρίες σε νερό και μην τις εκθέτετε με άλλο τρόπο σε νερό.

Μην κάνετε με κανένα τρόπο μετατροπή στις μπαταρίες.

Η μη τήρηση αυτών των κανόνων μπορεί να προκαλέσει τραυματισμό ή υλικές ζημιές.

## Περιεχόμενα της συσκευασίας παράδοσης

- Ασύρματος φορητός προβολέας LED SMD
- Καλώδιο USB-C

# SE | SMD LED sladdlös bärbar strålkastare

## Säkerhetsinstruktioner



Läs den här bruksanvisningen noggrant innan du börjar använda produkten.

▲ Följ säkerhetsanvisningarna i bruksanvisningen.

- Spara bruksanvisningen för framtida bruk.
- Titta aldrig rakt in i ljuskäglan när strålkastaren är tänd.
- Förvaras oåtkomligt för barn.
- Strålkastaren kan användas både inomhus och utomhus. Ladda strålkastaren endast inomhus i en torr miljö, sänk aldrig ner den i vatten eller andra vätskor.

## Bruksanvisning

Ladda fullständigt före första användningen.

En uppsättning LED-dioder på strålkastarens baksida visar batteriets status. Strålkastaren kan tändas även under laddning, men den maximala ljusstyrkan minskar då till 25 %.

Strålkastaren manövreras med en knapp på baksidan av produkten. Genom att trycka på knappen flera gånger, växlar strålkastaren mellan olika lägen i följande ordning: OFF – 100 % – 50 % – 25 % – AV.

Använd inte en skadad eller modifierad laddare.

Låt inte strålkastaren vara ansluten till laddaren i mer än 24 timmar.

Ta inte isär strålkastaren och byt inte batterier.

Om strålkastaren står i ett förråd, ska den laddas upp var sjätte månad.

Om laddaren eller dess kabel är skadad, ska den omedelbart bytas ut eller repareras av tillverkaren eller dennes auktoriserade servicecenter.

Använd endast den laddningsbara strålkastaren som ett originalaggregat, eftersom ingen av dess delar kan bytas ut.

Håll ett avstånd på minst 1 m mellan strålkastaren och det föremål eller den yta som ska belysas.

Använd inte strålkastaren utan skyddsglaslet!

## Varning

Den här enheten innehåller laddningsbara litiumjonceller som kan brista eller antändas om de används felaktigt, vilket kan orsaka allvarliga skador.

Observera följande säkerhetsregler:

Utsätt inte batterierna eller hela enheten för eld eller höga temperaturer.

Manipulera inte med batterianslutningen.

Batterierna får inte punkteras eller skadas på annat sätt.

Använd inte batterier som ser ut att vara skadade.

Sänk inte ner batterierna i vatten och utsätt dem inte för vatten på annat sätt.

Batterierna får inte modifieras på något sätt.

Om du inte följer dessa anvisningar, kan det leda till person- eller egendomsskador.

## Leveransens innehåll

- SMD LED sladdlös bärbar strålkastare
- USB-C-kabel

## FI | SMD langaton kannettava LED-valonheitin

### Turvaohjeet

 Lue tämä käyttöohje huolellisesti ennen tuotteen käyttöä.

 Noudata käyttöohjeessa annettuja turvallisuusohjeita.

- Pidä käyttöohje tallessa myöhempää käyttöä varten.
- Älä koskaan katso suoraan valonsäteeseen, kun valonheitin on päällä.
- Pidettävä pois lasten ulottuvilta.
- Valonheitintä voidaan käyttää sisällä tai ulkona; lataa valonheitin vain sisällä kuivassa ympäristössä, älä koskaan upota sitä veteen tai muihin nesteisiin.

### Käyttöohjeet

Lataa laite täyteen ennen ensimmäistä käyttökertaa.

Valonheittimen takaosan LED-diodit ilmaisevat akun tilan. Valonheitin voidaan kytkeä päälle myös latauksen aikana, mutta valon enimmäisvoimakkuus vähenee 25 %:iin.

Valonheitintä käytetään tuotteen takana olevalla painikkeella. Painikkeen toistuva painaminen vaihtaa valonheittimen toimintatiloja seuraavassa järjestyksessä: POIS PÄÄLTÄ – 100 % – 50 % – 25 % – POIS PÄÄLTÄ.

Älä käytä vaurioitunutta tai muunneltua laturia.

Älä jätä valonheitintä kytkettynä laturiin yli 24 tunniksi.

Älä pura valonheitintä tai vaihda akkuja.

Jos valonheitin on varastossa, lataa se kuuden kuukauden välein.

Jos laturi tai sen kaapeli on vaurioitunut, se on vaihdettava tai korjattava välittömästi valmistajan tai tämän valtuuttaman huoltokeskuksen toimesta.

Käytä ladattavaa valonheitintä vain alkuperäisenä kokonaisuutena, mikään sen osista ei ole vaihdettavissa.

Pidä vähintään 1 metrin etäisyys valonheittimen ja valaistavan kohteen tai pinnan välillä.

Älä käytä valonheitintä ilman sen suojalasia!

### Varoitus

Tämä laite sisältää ladattavia litium-ionikennoja, jotka voivat väärin käytettyinä revetä tai syttyä tuleen ja aiheuttaa vakavia vammoja.

Noudata seuraavia turvallisuussääntöjä:

Älä altista akkuja tai koko laitetta avotulelle tai korkeille lämpötiloille.

Älä peukaloi akun liitäntöjä.

Älä puhkaise tai muuten vahingoita akkuja.

Älä käytä akkuja, jotka näyttävät vaurioituneilta.

Älä upota akkuja veteen äläkä muuten altista niitä vedelle.

Älä muokkaa akkuja millään tavalla.

Näiden sääntöjen noudattamatta jättäminen voi johtaa loukkaantumiseen tai omaisuusvahinkoihin.

### Toimituksen sisältö

- SMD Langaton kannettava LED-valonheitin
- USB-C-johdo

## DK | Bærbar batteridrevet SMD LED-projektør

### Sikkerhedsforskrifter

 Læs brugsanvisningen grundigt, før du tager produktet i brug.

 Følg de sikkerhedsforskrifter, der er angivet i vejledningen.

- Gem vejledningen til senere brug.
- Kig aldrig direkte ind i lysstrålen, når projektøren er tændt.
- Opbevares utilgængeligt for børn.
- Projektøren kan bruges indendørs eller udendørs. Oplad kun projektøren indendørs i et tørt miljø, nedsænk den aldrig i vand eller andre væsker.

### Brugsanvisning

Oplad helt før første brug.

Et sæt LED-dioder på bagsiden af projektøren viser batteriets status. Projektøren kan også tændes under opladning, men den maksimale lysstyrke reduceres til 25 %.

Projektøren betjenes ved hjælp af en knap på bagsiden af produktet. Ved at trykke gentagne gange på knappen skifter projektørens tilstande i følgende rækkefølge: OFF – 100 % – 50 % – 25 % – OFF.

Brug ikke en beskadiget eller ændret oplader.

Lad ikke projektøren være tilsluttet opladeren i mere end 24 timer.

Du må ikke skille projektøren ad eller skifte batterier.

Hvis projektøren er opmagasineret, skal den genoplades hver sjette måned.

Hvis opladeren eller kablet er beskadiget, skal den straks udskiftes eller repareres af producenten eller dennes autoriserede servicecenter.

Brug kun den genopladelige projektør som en original enhed. Der er ingen udskiftelige dele.

Hold en afstand på mindst 1 m mellem projektøren og det objekt eller den overflade, du belyser.

Brug ikke projektøren uden beskyttelsesglasset!

### **Advarsel**

Denne enhed indeholder genopladelige lithium-ion-celler, der kan briste eller antænde, hvis de bruges forkert, og forårsage alvorlig personskade.

Overhold følgende sikkerhedsregler:

Udsæt ikke batterierne eller hele enheden for ild eller høje temperaturer.

Foretag ikke ændringer af batteriforbindelsen.

Undgå at punktere eller på anden måde beskadige batterierne.

Brug ikke batterier, der ser ud til at være beskadigede.

Nedsænk ikke batterierne i vand, eller udsæt dem på anden måde for vand.

Modificer ikke batterierne på nogen måde.

Hvis du ikke følger disse regler, kan det medføre personskade eller skade på ejendom.

### **Leverancens indhold**

- Bærbar batteridrevet SMD LED-projektør
- USB-C-kabel



## GARANCIJSKA IZJAVA

1. Izjavljamo, da jamčimo za lastnosti in brezhibno delovanje v garancijskem roku.
2. Garancijski rok prične teči z datumom izročitve blaga in velja 36 mesecev.
3. EMOS SI, d.o.o. jamči kupcu, da bo v garancijskem roku na lastne stroške odpravil vse pomanjkljivosti na aparatu zaradi tovarniške napake v materialu ali izdelavi.
4. Za čas popravila se garancijski rok podaljša.
5. Če aparat ni popravljen v roku 45 dni od dneva prijave okvare lahko prizadeta stranka zahteva novega ali vračilo plačanega zneska.
6. Garancija preneha, če je okvara nastala zaradi:
  - nestrokovnega-nepooblaščenega servisa
  - predelave brez odobritve proizvajalca
  - neupoštevanja navodil za uporabo aparata
7. Garancija ne izključuje pravic potrošnika, ki izhajajo iz odgovornosti prodajalca za napake na blagu.
8. Če ni drugače označeno, velja garancija na ozemelskem območju Republike Slovenije.
9. Proizvajalec zagotavlja proti plačilu popravilo, vzdrževanje blaga, nadomestne dele in prikladne aparate tri leta po poteku garancijskega roka.
10. Naravna obraba aparata je izključena iz garancijske obveznosti. Isto velja tudi za poškodbe zaradi nepravilne uporabe ali preobremenitve.

### NAVODILA ZA REKLAMACIJSKI POSTOPEK

Lastnik uveljavlja garancijski zahtevek tako, da ugotovljeno okvaro prijavi pooblaščenim delavnicam (EMOS SI, d.o.o., Rimska cesta 92, 3311 Šempeter v Savinjski dolini) pisno ali ustno. Kupec je odgovoren, če s prepozno prijavo povzroči škodo na aparatu. Po izteku garancijskega roka preneha pravica do uveljavljanja garancijskega zahtevka. Priložen mora biti potrjen garancijski list z originalnim računom.

EMOS SI, d.o.o. se obvezuje, da bo aparat zamenjal z novim, če ta v tem garancijskem roku ne bi deloval brezhibno.

ZNAMKA: SMD akumulatorski prenosni LED reflektor

TIP: \_\_\_\_\_

DATUM IZROČITVE BLAGA: \_\_\_\_\_

Servis: EMOS SI, d.o.o., Rimska cesta 92, 3311 Šempeter v Savinjski dolini, Slovenija  
tel: +386 8 205 17 21  
e-mail: reklamacije@emos-si.si